

AIR-EX-DFTX-25
Внутренний блок

Обозначение (→) указывает направление трубопровода.

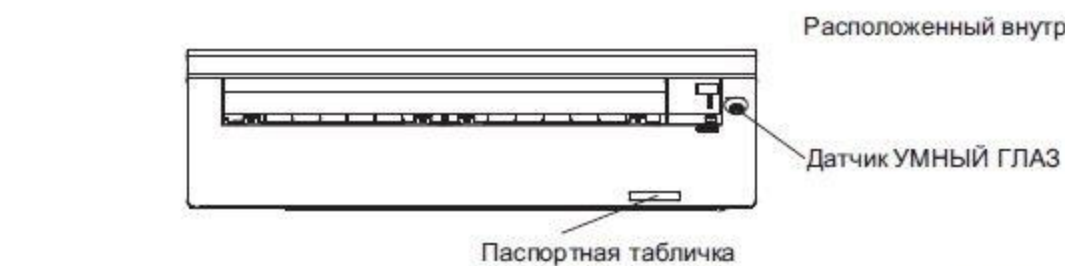

Пульт инфракрасного дистанционного управления

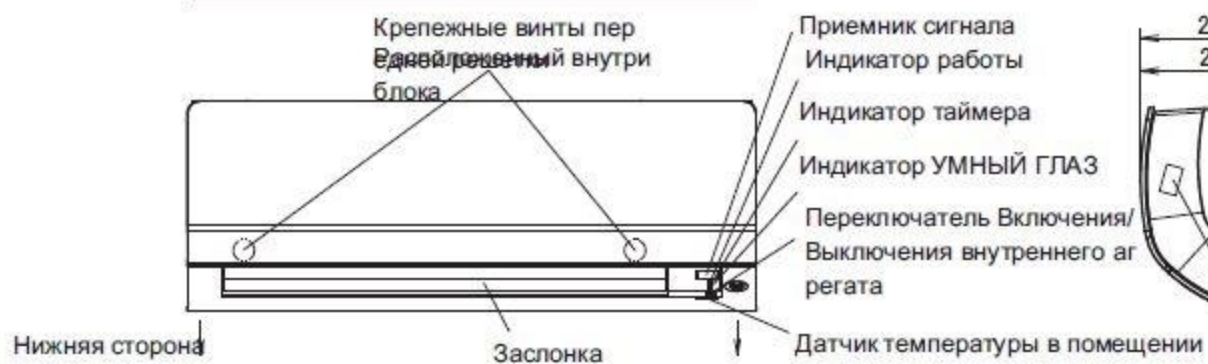
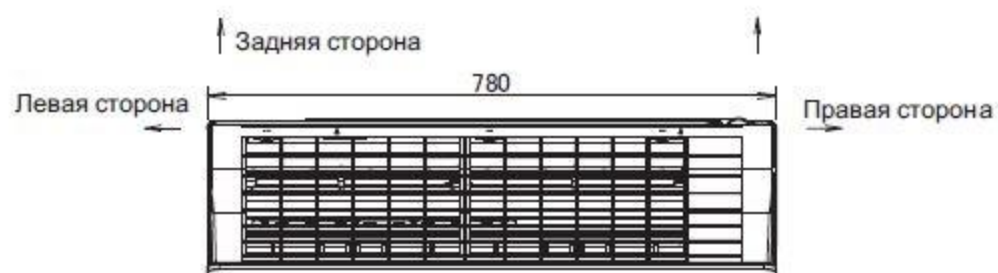
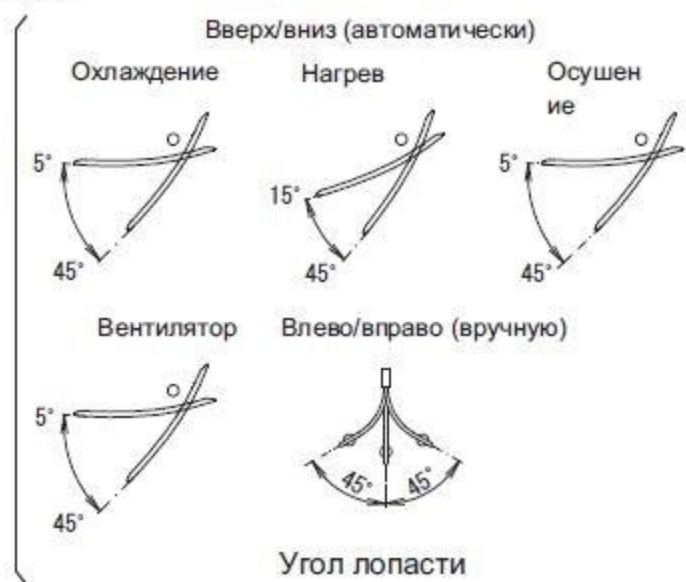

Включая монтажную пластину



Необходимое пространство для обслуживания и вентиляции

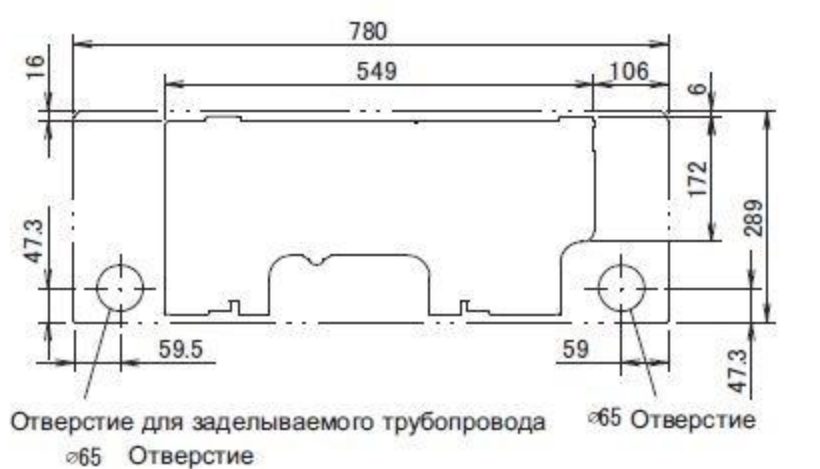

Стандартное расположение отверстий в стене

Наружный блок

Выпускное дренажное отверстие (В.Д. Ø 15.9 соединит. шланг) (drain outlet, Ø 15.9 connecting hose), 4 отв. для анкерных болтов (M8 или M10) (4 holes for anchor bolts (M8 or M10))

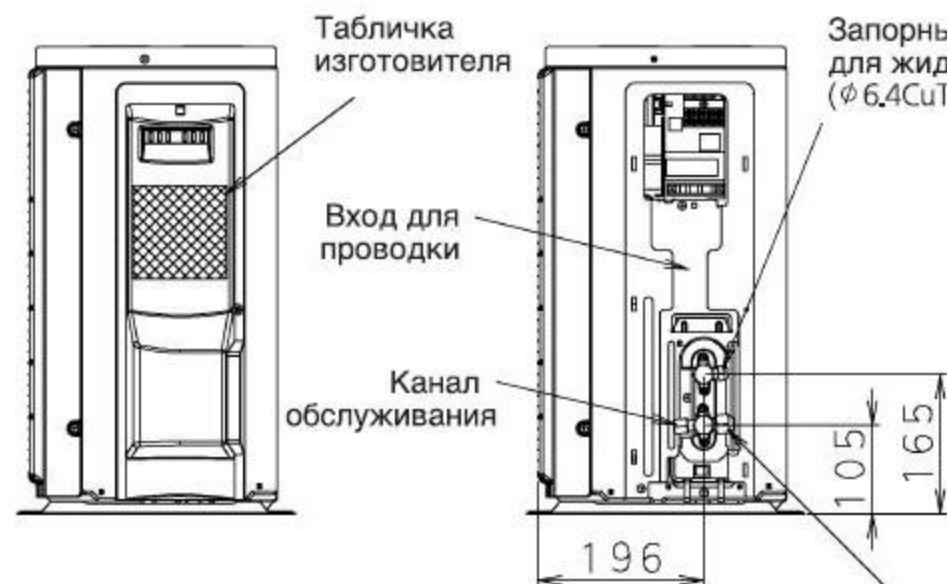
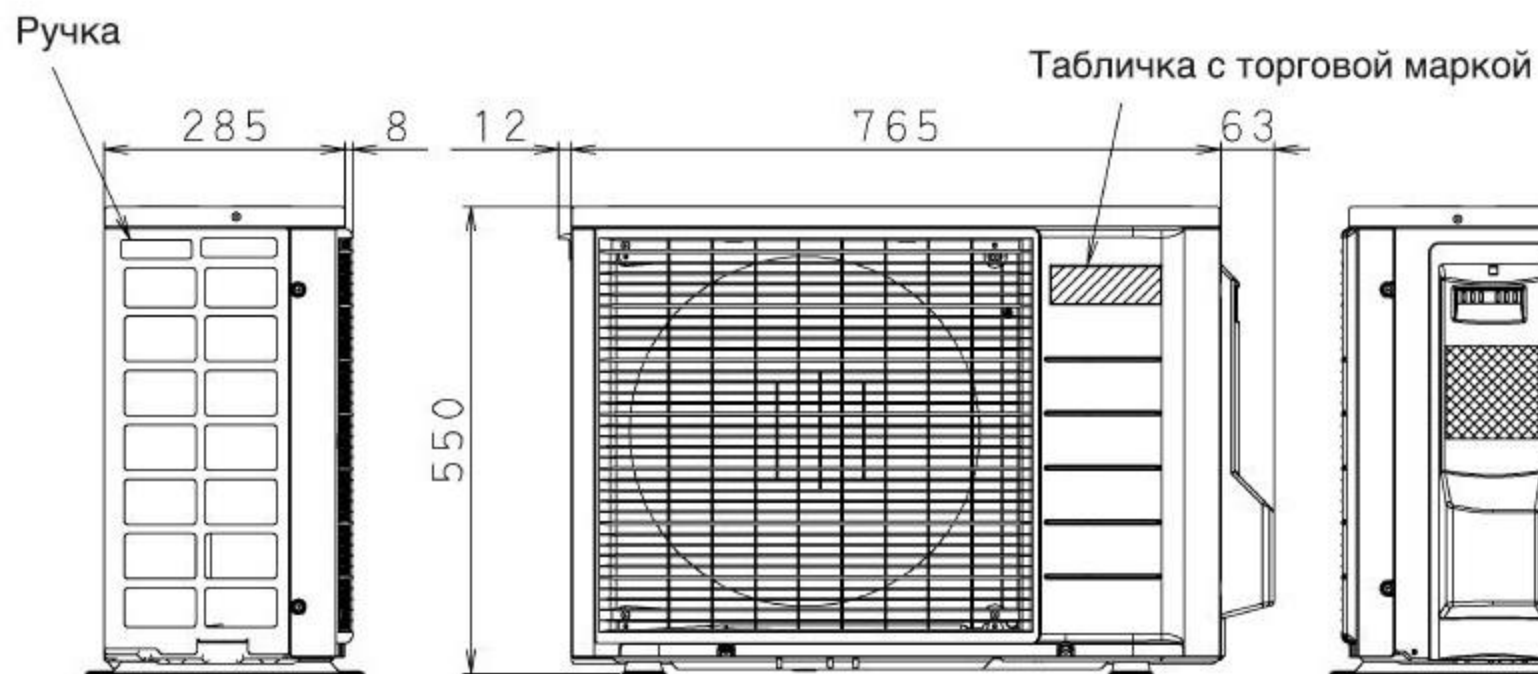
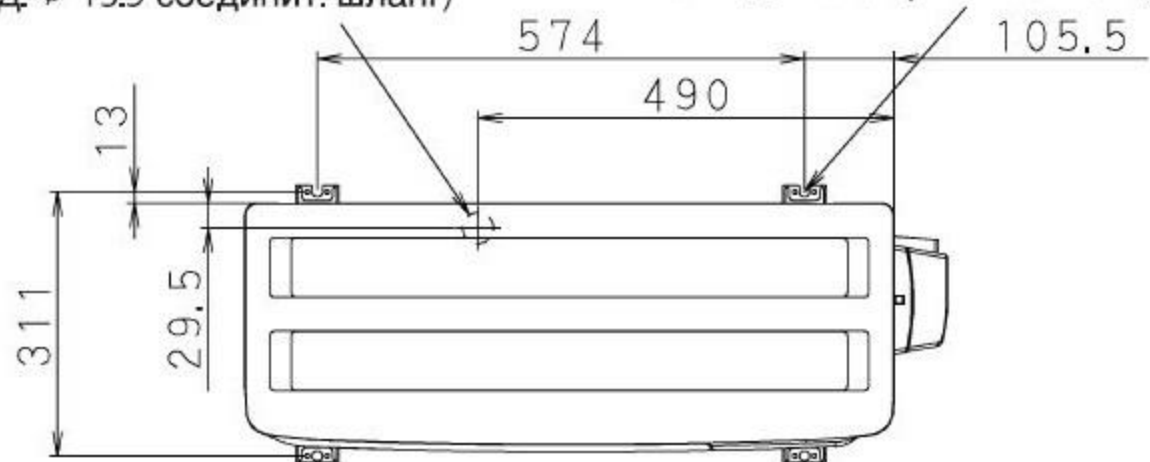

При снятой крышке запорного клапана

Запорный клапан для газа (φ9.5CuT)

